



EASYLINE 2014

230V 1PHASEN STROMSCHIENE

ILLUMA LICHT AG

Mit einer Stromschiene kann von einem beliebigen Anschlusspunkt aus, eine schnelle und unkomplizierte Lichtlösung realisiert werden. **Easyline** als 230V-1Phasen Stromschiene ist im Handumdrehen montiert. Im Profilboden sind vorgestanzte Löcher für die Deckenmontage vorhanden, zusätzliche Löcher können gebohrt werden. Ein Kürzen der Schiene ist ebenfalls leicht möglich, falls die Standartlänge nicht passen würde. Mit dem umfangreichen Zubehör wie z.B. Eckstücken, Abhänger etc. sind viele Sonderlösungen einfach realisierbar. Zu **Easyline** sind vielfältige Leuchtenvarianten erhältlich, die jeweils spezifische Eigenschaften in ihrer Wirkung aufweisen.

Ob Küche, Korridor, Restaurant, Laden oder Showroom, **Easyline**, der Name ist Programm.



Ausgabe März 2014

Technische Änderungen bleiben jederzeit und ohne Ankündigung vorbehalten.

OPTION LED

zu den EASYLINE Systemleuchten wird optional geliefert:

LED-Lampe GU10 PAR 16 ParathomPro Adv. 7W 36°
 350lm/930, 3000K, warmweiss
 Aufpreis CHF 36.00



Halogen? LED-Retrofit?

Halogenlampen oder LED-Retrofitlampen sind zwei völlig verschiedene Leuchtmittel mit unterschiedlichen Eigenschaften. Bei LED-Retrofit sind zu den PAR16 Halogenlampen sehr gute Alternativen wie ParathomPro Advanced 7W mit warmweissem Licht erhältlich. Markant geringerer Stromkonsum und markant längere Lebensdauer gegenüber 230V-Halogen sind die Hauptkriterien, aber auch das völlige Fehlen von Streulicht bei den Leuchten (Siehe Abbildung). Einschränkungen müssen beim Dimmen hingenommen werden, meist ist nur ein Bereich von 100% bis 50% möglich. Gedimmte Halogenleuchten haben ein wärmeres Licht und die Lebensdauer verlängert sich zum Teil mehrfach. Gedimmte LED-Lampen haben konstant 3000K



Lichtkegel:

Links: EcoHalogen
 Rechts: LED Retrofit GU10 ParathomPro Adv,
 7W 36° 350lm, warmweisses Licht 3000K,



IMPRESSUM

ILLUMA Licht AG
 Kempptalstrasse 11/113
 8308 Illnau/ZH

Tel. 052 346 18 18
 Fax. 052 346 18 13

info@illumach
 www.illumach

Alle Angaben ohne gewähr. Änderungen vor behalten.
 Alle Preise verstehen sich in CHF Inkl. 8% Mehrwertssteuer
 Flyer gültig bis 31.12.2014

KOMPONENTEN...



silber = **SI** weiss = **WS**

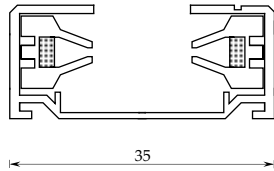

Schienen

g1.099	bis 99cm	60.-
G1.100...	à 100cm	45.-
G1.199...	bis 199cm	105.-
G1.200...	à 200cm	90.-

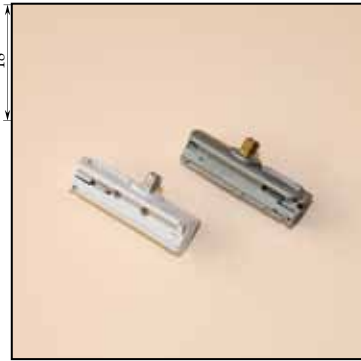

Adapter

G1.217.WS	15.-
G1.217.SI	15.-

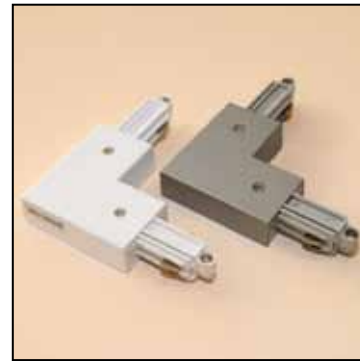

Winkelstück

G1.010.SI	18.-
G1.010.WS	18.-

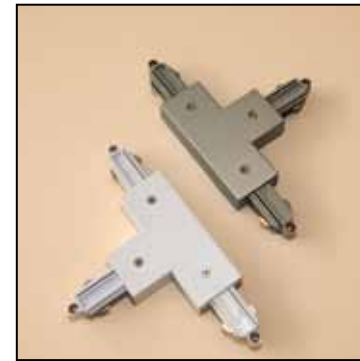
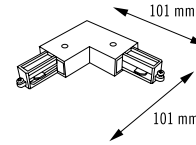

T-Verbinder

G1.019.WS	26.-
G1.019.SI	26.-

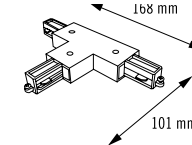

X-Verbinder

G1.012.WS	37.-
G1.012.SI	37.-

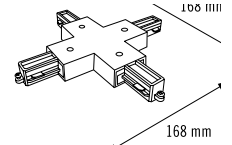

Erdung Links
oder Rechts er-
hältlich

Einspeisung

G1.014L.WS	10.-
G1.014L.SI	10.-
G1.014R.WS	10.-
G1.014R.SI	10.-

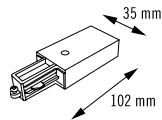

Verbinder

G1.016.WS	8.-
G1.016.SI	8.-

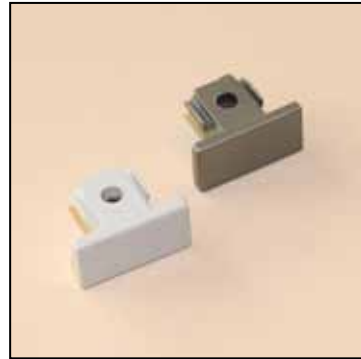
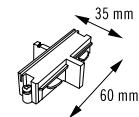

Endstück

G1.013.WS	2.-
G1.013.SI	2.-



Mitteinspeisung

G1.015.WS	18.-
G1.015.SI	18.-

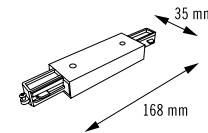

Seilabhängiger

G1.031	28.-
--------	-------------

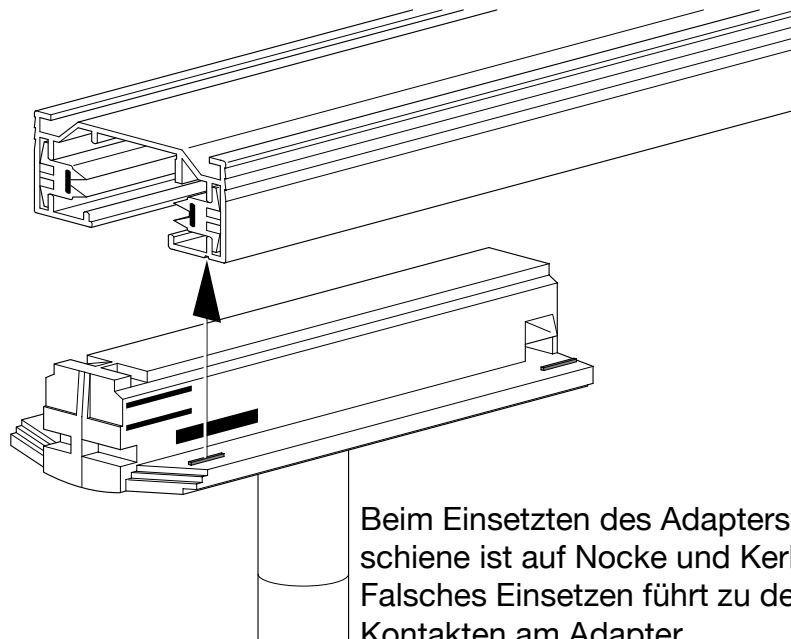
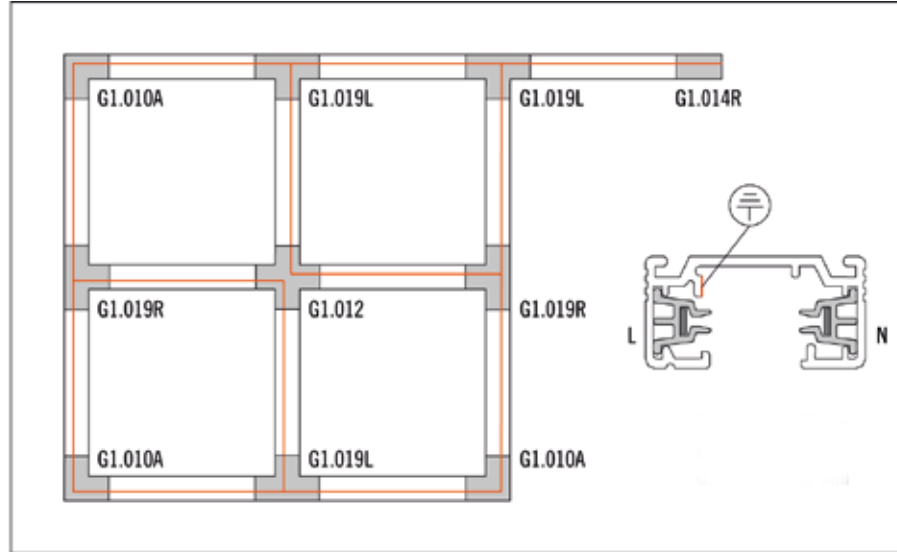
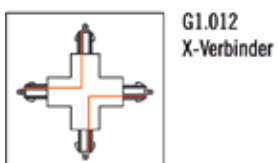
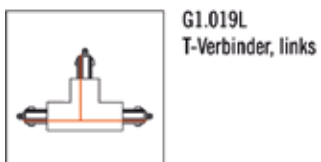
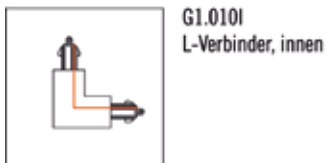
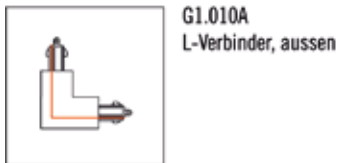

Beim Einsetzen des Adapters in die Stromschiene ist auf Nocke und Kerbe zu achten. Falsches Einsetzen führt zu deformierten Kontakten am Adapter.

easyline wird direkt durch den Profilboden an die Decke geschraubt. Eine Alternative bilden Seilabhängiger. Werden in einer **easyline**-Installation L-Verbinder oder T-Verbinder eingesetzt, so ist auf den Verlauf der Erdung zu achten. Gegebenenfalls hilft eine Skizze.

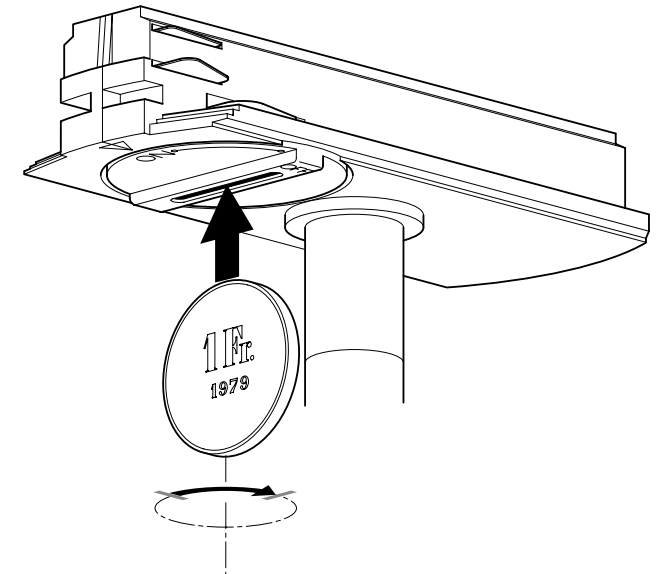

SPOTS...



X-LIGHT HLK

Inkl. Halogenlampe PAR20 75W

G1.581.WS	weiss	83.-
G1.581.SI	silber	107.-

X-LIGHT LED

Inkl. GU10 ParathomPro Adv, 7W 36° 350lm, warmweisses Licht 3000K, CRI90

G1.585.WS	weiss	111.-
G1.585.SI	silber	135.-

Alle Spots werden
Inkl. Leuchtmittel
geliefert
(LED oder Halogen)



X-DREAM HLK

Inkl. Halogenlampe PAR20 75W

G1.583.WS	weiss	83.-
G1.583.SI	silber	107.-

X-DREAM LED

Inkl. GU10 ParathomPro Adv, 7W 36° 350lm, warmweisses Licht 3000K, CRI90

G1.586.WS	weiss	111.-
G1.586.SI	silber	135.-



AMBRO LED

Inkl. Master LED 8W 40° 450lm, warmweisses Licht 3000K CRI90

G1.0284.WS	weiss	135.-
G1.0284.SI	silber	135.-

GRID LED

Inkl. GU10 ParathomPro Adv, 7W 36° 350lm, warmweisses Licht 3000K, CRI90

G1.0204.WS	weiss	111.-
G1.0204.SI	silber	111.-



FLYER LED

Inkl. GU10 ParathomPro Adv, 7W 36° 350lm, warmweisses Licht 3000K, CRI90

G1.0308.WS	weiss	119.-
G1.0308.SI	silber	119.-



HORNET LED

Inkl. GU10 ParathomPro Adv, 7W 36° 350lm, warmweisses Licht 3000K, CRI90°

G1.0309.WS	weiss	137.-
G1.0309.SI	silber	137.-

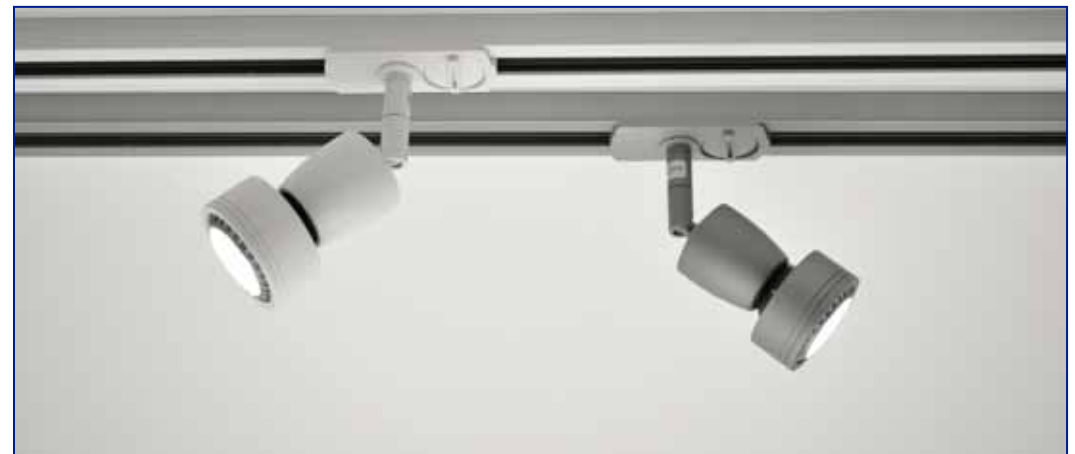



LEADER Hlg

Inkl. Halogenlampe PAR16 50W

G1.H81.WS	weiss	149.-
G1.H81.SI	silber	149.-

LEADER LED

Inkl. GU10 ParathomPro Adv, 7W 36° 350lm, warmweisses Licht 3000K, CRI90

G1.H80.WS	weiss	185.-
G1.H80.SI	silber	185.-



NEXT Hlg

Socket E27 inkl. Halogenlampe PAR30 75W

G1.0306.WS	weiss	106.-
G1.0306.SI	silber	106.-

HI-CAPRI

Allseitig beweglicher Spot mit verschiedenen Stablängen. Andere Stablängen und Farben auf Anfrage erhältlich. Leuchtmittel separat bestellen.

1. Spot auswählen

PS.HI.7105.14	7cm, alu gebürstet	142.-
PS.HI.7105.1	7cm, weiss	129.-
PS.HI.7110.14	10cm, alu gebürstet	145.-
PS.HI.7110.1	10cm, weiss	131.-
PS.HI.7115.14	15cm, alu gebürstet	149.-
PS.HI.7115.1	15cm, weiss	134.-

2. Adapter auswählen

G1.024.14	EASYLINE-Adapter mit Connector, alu geb.	48.00
G1.024.1	EASYLINE-Adapter mit Connector, weiss	44.00



HI-STEP

Allseitig beweglicher Spot mit verschiedenen Stablängen. Andere Stablängen und Farben auf Anfrage erhältlich. Leuchtmittel separat bestellen.

1. Spot auswählen

PS.HI.6305.14	7cm, alu gebürstet	114.-
PS.HI.6305.1	7cm, weiss	101.-
PS.HI.6310.14	10cm, alu gebürstet	118.-
PS.HI.6310.1	10cm, weiss	104.-
PS.HI.6315.14	15cm, alu gebürstet	122.-
PS.HI.6315.1	15cm, weiss	107.-

2. Adapter auswählen

G1.024.14	EASYLINE-Adapter mit Connector, alu geb.	48.00
G1.024.1	EASYLINE-Adapter mit Connector, weiss	44.00





AMBIENT

Socket G9 inkl. 230V-EcoHalogenlampe 33W, mit EASYLINE-Adapter

G1.476.WS	weiss	127.-
G1.476.SI	silber	127.-

Sunset 100

Glas 100Ømm
Socket G9 inkl. 230V-EcoHalogenlampe 33W, mit EASYLINE-Adapter

G1.410.WS	weiss	127.-
G1.410.SI	silber	127.-



LIGHTCUP

Socket G9 inkl. 230V-EcoHalogenlampe 33W, mit EASYLINE-Adapter

G1.418.WS	weiss	142.-
G1.418.SI	silber	142.-

SUNSET 120

Glas 120Ømm
Socket G9 inkl. 230V-EcoHalogenlampe 33W, mit EASYLINE-Adapter

G1.412.WS	weiss	142.-
G1.412.SI	silber	142.-





Pendel SUNSTET 100, Opal

L=max. 150cm, Inkl. G9 33W

GP.410.WS	weiss	153.-
GP.410.SI	silber	153.-



Pendel SUNSTET 120, Opal

L=max. 150cm, Inkl. G9 33W

00.412.WS	weiss	168.-
00.412.SI	silber	168.-



Pendel SUNSTET 160, Opal

L=max. 150cm, Inkl. G9 33W

GP.416.WS	weiss	181.-
GP.416.SI	silber	181.-

Bitte gewünschte Kabellänge bei Bestellung angeben.



Pendel LIGHTCUP, Opal

L=max. 150cm, Inkl. G9 33W

GP.418.WS	weiss	168.-
GP.418.SI	silber	168.-



Pendel Ambient, Opal

L=max. 150cm, Inkl. G9 33W

GP.476.WS	weiss	153.-
GP.476.SI	silber	153.-





HATEC

Lichtstarker FLuter für flächige Ausleuchtung aus kurzer Distanz.

Inkl. EcoHalogenlampe 60-120W

G1.0303.WS	weiss	114.-
G1.0303.SI	silber	114.-



GLOBO 51

Lichtstarker Spot mit eingebautem Transformator 230/12V max. 50W

Inkl. EcoHalogenlampe 50W

G1.2005.WS	weiss	160.-
G1.2005.SI	silber	160.-

GLOBO LED

Akzentleuchte mit eingebautem Konverter

3x2W, kühlweisses LED-Licht

G1.2313.SI	silber	235.-
------------	--------	--------------



BOMA LED



BOMA LED

Profilleuchte, mit integriertem Konverter für LED-Licht 3500K, 20W 1600Lumen, L=915mm, silber

G1.473.SI silber **529.-**

Eine besonders moderne Kombination erreichen Sie mit BOMA für Flächiges Grundlicht und GLOBELED für gerichtetes Licht.